

IS 아이에스동서

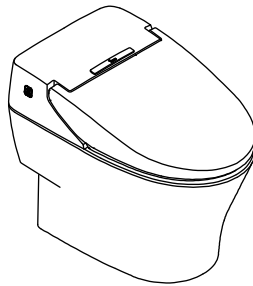

조그마한 불편이라도 있으시면 전화주십시오.
전문요원이 신속히 방문하여 친절하게
처리해 드리겠습니다.

고객상담
1588-8613

본사 : 서울특별시 강남구 영동대로 741 은성빌딩
전화 : (02)3218-6701
팩스 : (02)3445-1687

inus

이누스 일체형 비데 제품 사용설명서

모델명 : IW 950

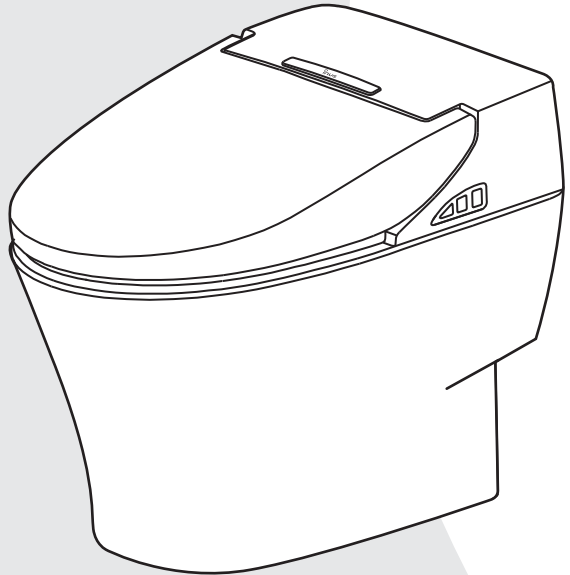

- 본 제품의 올바른 사용을 위하여 사용 설명서를 자세히 읽어주십시오.
- 이 설명서에는 제품 보증서가 기재되어 있습니다.
- 본 제품은 국내용이며 국외에서는 사용할 수 없습니다.
- 사용 중 문의 사항이 있으시면 구입처나 당사로 연락하여 주십시오.
- 설명서에 언급된 사양은 성능 향상을 위해 사전 고지 없이 변경될 수 있으며 이로 인하여 제품 별 일부 상세 기능은 설명서와 일치하지 않을 수 있습니다.

[본 제품은 AC220V 전용으로 설치전에 반드시 확인하여 주십시오.]

목차

준비

- | | |
|-------------|---|
| 1. 각 부분의 이름 | 1 |
| 2. 안전상의 경고 | 2 |
| 3. 안전상의 주의 | 3 |

설치 및 사용 방법

- | | |
|----------|------|
| 4. 설치 방법 | 4~7 |
| 5. 사용 방법 | 8~12 |

기타 사항

- | | |
|-----------------|----|
| 6. 청소 방법 | 13 |
| 7. 보관 방법 | 14 |
| 8. 문제 발생시 점검 사항 | 15 |
| 9. 제품 규격 | 15 |
| 10. 제품 보증서 | 16 |

1 각부분의이름

본체

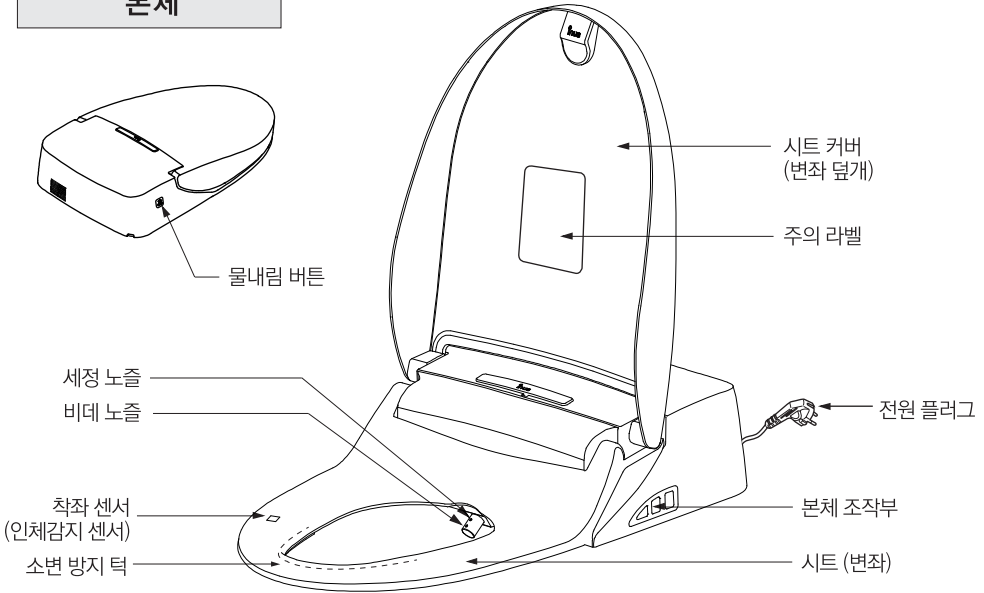

부속품

일반 부속



본체 나사 덮개 2개



엘보 피팅 1개



도기고정용 나사 2개



도기고정용 너트 2개

리모컨

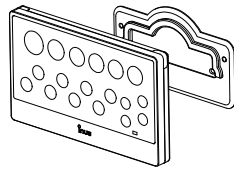

리모컨 / 리모컨 고정판별

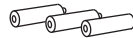

AA건전지 3개



양면테이프



나사 2개



양카 2개









2 안전상의 경고

제품을 올바르게 사용하여 위험이나 물적 손해를 미리 방지하기 위한 내용으로 반드시 지켜 사용해 주세요.



경고

사망이나 중상 등의 커다란 위험을 초래할 수 있습니다. 반드시 지켜주세요.

 <p>해서는 안 되는 [금지] 내용입니다.</p>	 일반적용 금지  분해 금지  화기류 버림 금지  젖은 손 금지
 <p>반드시 실행해야 하는 [강제] 내용입니다.</p>	 반드시 실행  어스션 접속



전원 플러그를 뽑 때는 손에 물기가 없는 상태에서 반드시 전원 플러그를 잡고 빼주세요.

- 젖은 손으로 전원 플러그를 뽑으면 감전 또는 부상의 원인이 됩니다.
- 플러그와 콘센트에 먼지 등이 쌓이면 습기에 의한 감전 또는 화재의 원인이 되므로 마른 천으로 깨끗하게 닦아 주십시오.



손상된 전원코드나 헐거워진 콘센트는 사용을 즉시 중지하시고 서비스센터로 연락하세요.

- 감전, 쇼트, 화재의 위험이 있으며, 헐거워진 콘센트 사용은 오작동의 원인이 될 수 있습니다.



타고 있는 담배와 인화성 물질을 양변기나 화장실에 던지지 마세요.

- 화재, 변색, 고장의 원인이 됩니다.



플러그를 꽂는 콘센트는 접지 단자가 부착되어있는 콘센트를 사용해주세요.

- 고장 및 감전의 원인이 됩니다.
- 접지되어있지 않은 콘센트는 한전이나 지정된 전기공사업체에 의뢰하여 반드시 접지 후 사용하세요.

*별도 콘센트 구입 사용 시에는 반드시 접지 콘센트를 구입하여 사용하세요.



한 콘센트에 여러 제품의 플러그를 동시에 꽂아 사용하지 마세요.

- 발열 및 발화되어 위험합니다.
- 전원 플러그에 이물질이나 물기가 묻어있는 경우에는 잘 닦은 다음 사용하세요.
- 전원 플러그는 콘센트에 확실하게 꽂아주세요.



상수도 이외에 공업용수나 중수도, 이물질이 많은 물에 비데를 연결하지 마세요.

- 피부 손상 등의 피부병, 방광염 등의 질병을 일으키는 원인이 됩니다.
- 이물질 혼입 등으로 배관이 막혀 고장의 원인이 됩니다.



본체와 시트를 분리하지 마세요.

- 내부에는 높은 전압이 있어 감전의 원인이 됩니다.



제품을 절대로 분리하거나 수리, 개조하지 마세요.

- 화재나 감전, 부상 및 고장의 원인이 됩니다.



온풍 배출구를 막거나 손가락을 넣지 마세요.

- 온풍 배출구에 이물질이 들어가면 화재의 원인이 되어 온풍 배출구를 손으로 막거나 손가락을 넣을 경우 화상을 입을 우려가 있습니다.



이상한 냄새나 소리 등의 이상 상태가 발생하면 전원 플러그를 빼주세요.









- 바로 전원 플러그를 콘센트에서 빼주시고, 고객 서비스센터로 수리를 의뢰해 주세요.













3 안전상의 주의

제품을 올바르게 사용하여 위험이나 물적 손해를 미리 방지하기 위한 내용입니다 반드시 지켜 사용해 주세요.

주의

표시사항을 위반할 때 경미한 상태나 손상이 발생할 가능성이 있습니다. 항상 주의하여 주세요.

 해서는 안 되는 [금지] 내용입니다.	 일반적인 사용 금지  분해 금지  화기류 버림 금지  젖은 손 금지
 반드시 실행해야 하는 [강제] 내용입니다.	 반드시 실행  어스션 접속

-  온열 시트, 온풍건조의 저온화상에 주의하여 주세요.
 - 비교적 낮은 온도에서도 장시간 같은 피부 부위를 접촉 또는 맞고 있으면 저온화상의 우려가 있습니다.
 - 다음과 같은 분은 보호자와 함께 주의 관리하여 주세요.
(어린이, 노인, 환자, 스스로 온도 조절을 할 수 없는 사람, 술에 취한 사람, 피로가 심한 사람 등.)
 - *저온화상을 입을 경우에는 즉시 의사에게 치료를 받아주세요.
-  시트 커버를 밟고 올라서거나 무거운 물건을 올려놓지 마세요.
 - 충격을 받으면 고장의 원인이 될 수 있습니다.
 - 시트 커버, 조작부 등 본체를 찢거나 밟고 올라서지 마세요. 파손되어 부상당할 수 있습니다.
-  여행 등 장시간 사용하지 않을 경우나 청소를 할 때에는 전원 플러그를 콘센트에서 뽑아주세요.
-  천둥이나 번개가 칠 때에는 전원 플러그를 뽑아주세요.
-  본 제품은 화장실 전용 제품으로서 사용설명서에 기재한 이외의 용도로 사용하지 마세요.
 - 화재, 감전, 부상(상해) 및 고장의 원인이 됩니다.
-  연결관 급수 호스를 무리하게 잡아당기지 마세요.
 - 물이 새는 원인이 됩니다.
-  비데 본체에 소변 등의 오염물질이 묻지 않도록 하세요.
 - 냄새가 나거나 고장의 원인이 됩니다.
-  시트와 시트 커버를 무리하게 닫지 마세요.
 - 고장의 원인이 됩니다.
 - 시트와 시트 커버 개폐 시에는 손가락이 끼지 않도록 주의하십시오. 다칠 수 있습니다.
-  외부 손질을 할 때는 안전을 위해 전원 플러그를 콘센트에서 빼고 실시하세요.
 - 감전의 원인이 될 수 있습니다.
-  어린이나 신체가 부자유한 사람들은 온도를 '저' 에 맞춰 사용하도록 하세요.
 - 높은 온도에 맞추면 온도감각이 없어 저온화상을 입을 수 있습니다.
-  시트 커버에 기대거나 조작부를 무리한 힘으로 누르지 마세요.
 - 고장 및 파손의 원인이 됩니다.
 - 무리하게 힘을 가하면 시트 커버 및 조작부의 파손으로 부상의 위험이 있습니다.
-  본 제품 위에 화병, 컵, 화장품, 약품과 물 등이 들어있는 용기 또는 작은 금속물을 올려놓지 마세요.
 - 제품 안으로 들어가면 화재, 감전의 원인이 됩니다.

4 설치 방법



모든 급수부의 설치가 완료되기 전까지 전원 플러그를 삽입하지 마세요.
고장의 원인이 될 수 있습니다.

비데와 변기 설치

- 1 급수밸브에 변기용 급수 호스가 연결되어 있는지 확인하세요.
- 2 고정용 너트를 도기 연결부에 끼워주세요.
- 3 비데호스에 엘보 피팅을 결합한 후 변기 급수 호스와 연결하세요.
- 4 제품을 뒤로 밀듯이 고정시켜 비데와 도기를 결합시키세요.

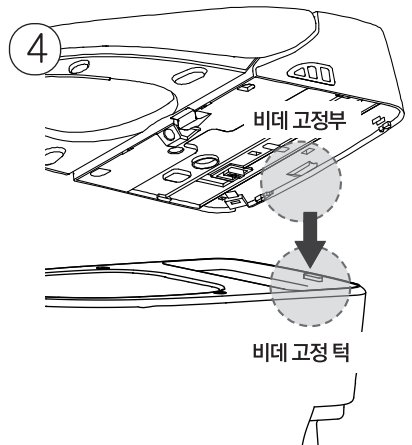
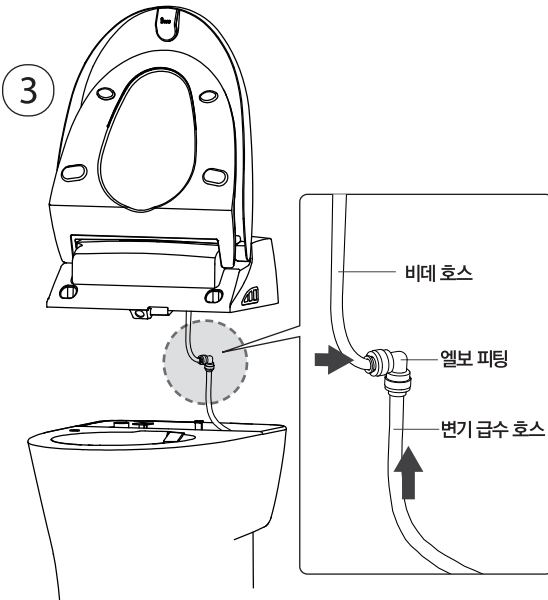
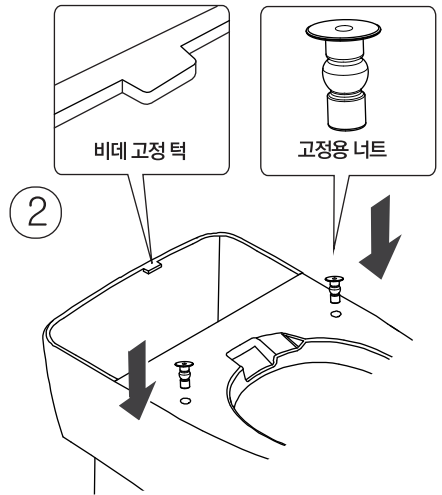
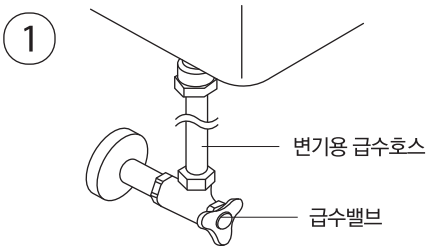

- 5 도기 홀과 비데 홀의 위치를 확인하세요. (도기 홀과 비데 홀이 수직으로 위치)
- 6 앞서 설치한 고정용 너트에 고정용 나사를 고정하고 나사 덮개를 씌워 설치를 마무리합니다.
- 7 급수 밸브를 열고 비데 전원을 연결하여 도기와 비데에 물을 공급시킨 후 시트에 앉아서(센서 감지 상태에서에만 동작) 시운전을 시행하세요. (시운전 방법 P.12 참조)

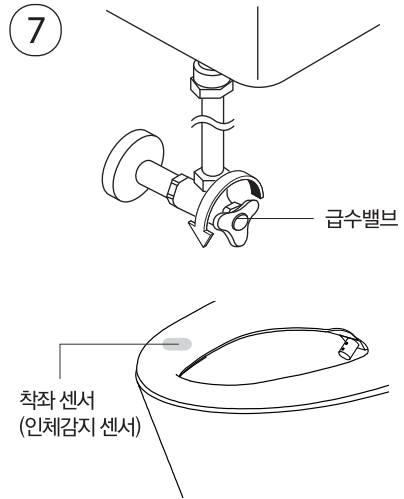
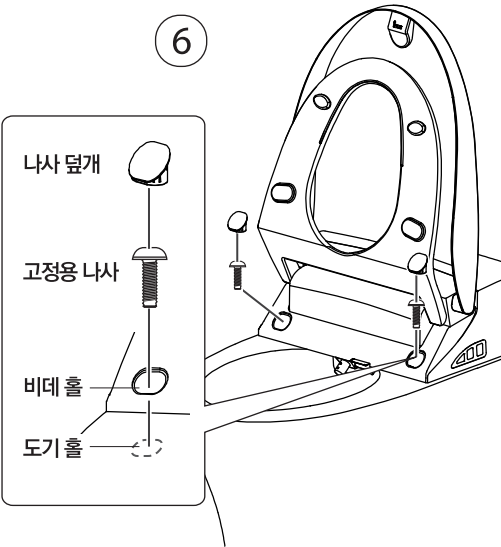

4 설치 방법

물내림 위치 확인

비데 설치 후 물내림 버튼을 눌렀을 때 비데의 물내림 장치와 도기의 물내림 장치가 동작되는지 확인합니다.

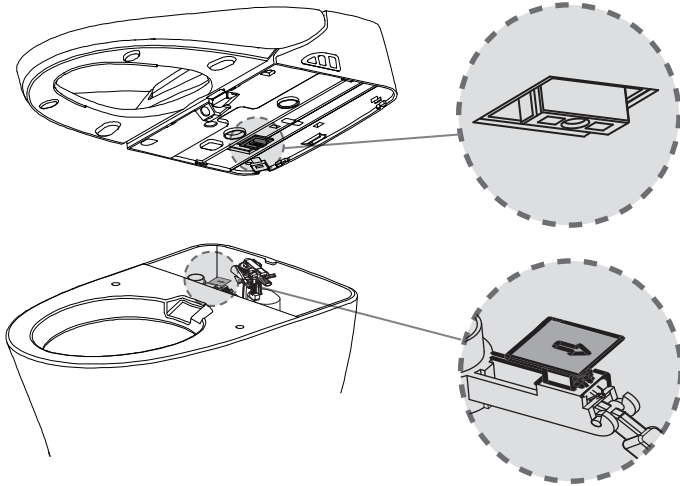

급수 호스 위치 확인

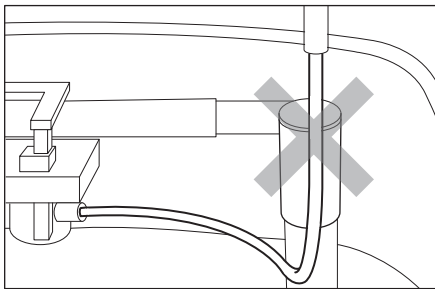

급수 호스를 제트 펌프 전면으로 위치시킬 시 제트 펌프가 동작하지 않을 수 있습니다.

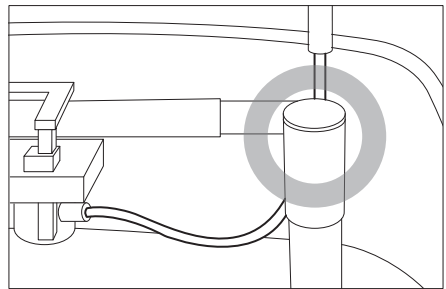

급수 호스를 제트 펌프 후면으로 위치시켜 주십시오.

리모컨 설치

리모컨의 부착

[양면테이프 고정]

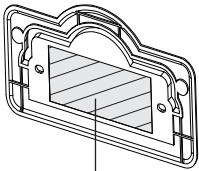

양면테이프

[나사 고정]

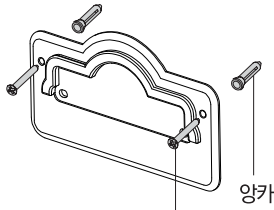

나사

앙카

리모컨

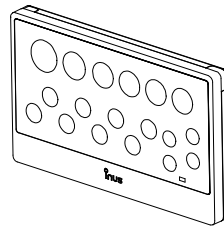

거치대

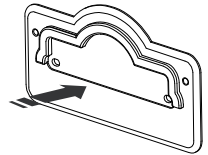

리모컨 거치대는 양면테이프로 부착하거나 나사로 고정할 수 있습니다.

[양면테이프 고정] : 리모컨 거치대 뒷면의 양면테이프 보호필름을 떼어 적절한 위치에 부착하세요.

[나사 고정] : 벽에 드릴로 구멍을 뚫은 후 [앙카 - 거치대 - 나사] 순으로 적절한 위치에 고정하여 주세요.

※주의 건전지는 AA형 3개를 사용하세요.

새 건전지와 사용된 건전지를 혼용하거나 종류가 다른 건전지를 사용하지 마세요.

건전지의 +, - 극을 맞추어 끼워 주세요.

건전지가 소모되었을 경우(건전지 교체 알람 점등) 건전지를 교체해 주세요.

리모컨의 설치위치

아래 그림과 같은 위치에 부착 하는 것이 사용에 편리합니다.

※리모컨을 벽에 고정시킨 후 사용하여 주세요.

※리모컨을 거치대에서 탈거 후 재부착시 떨어트리지 않도록 유의하여 주세요.

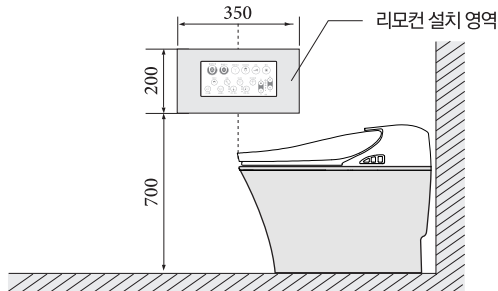

5 사용 방법

RF(Radio Frequency) 리모컨 방식이란?

설치환경, 장애물에 관계없이 사용가능한 무선 주파수 방식입니다.

RF 리모컨의 장점은?

- 제품의 리모컨 수신부 위치와 관계없이 모든 위치에서 사용이 가능합니다.
- 빛에 의한 삼파장 간섭을 받지 않아 어떠한 환경에서도 리모컨 사용이 가능합니다.

페어링(Pairing)이란?

비데와 리모컨의 주파수를 설정하는것을 의미합니다.

※본 제품은 설치 후 리모컨과 비데의 페어링 설정이 반드시 필요합니다.

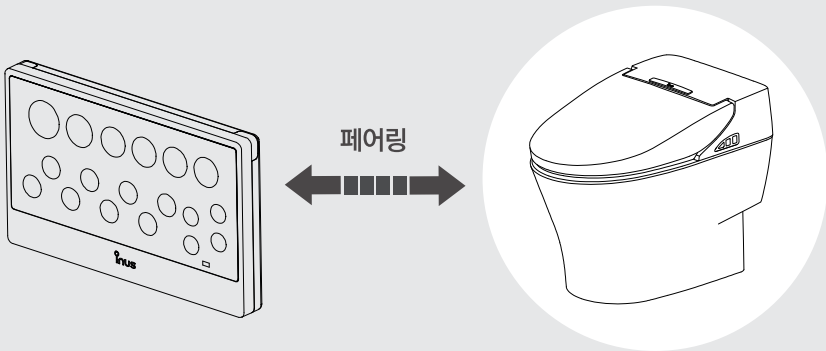

리모컨 페어링

- ① 전원 플러그를 220V 콘센트에 연결하여 주세요.

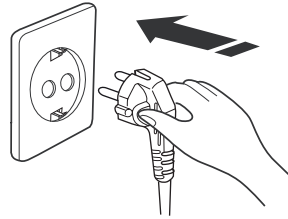

- ② 비데 본체와 30cm 이내의 가까운 거리에서 리모컨에 건전지를 넣어주세요.
리모컨 ECO(에코) LED가 적색으로 깜빡이고 부저음이 울리며 페어링이 완료됩니다.

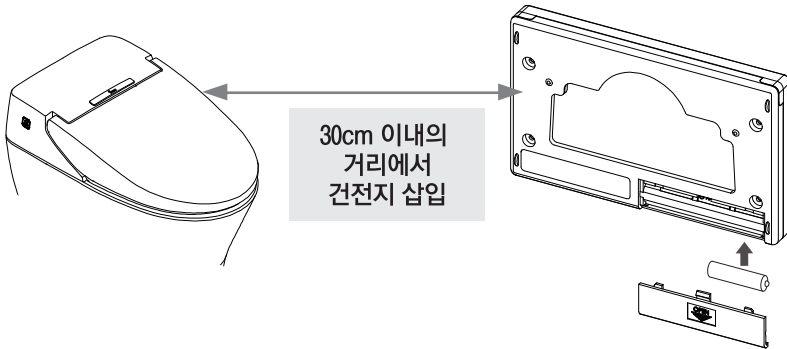

- ③ 만약 페어링이 설정되지 않았을 경우(LED가 적색으로 깜빡이지 않음)
비데 본체와 30cm 이내의 가까운 거리에서 리모컨의 '설정 버튼' 을 1회 눌러서
페어링을 다시 시도해 주세요.

※한 번 설정된 페어링은 건전지를 교체할 때까지 지속됩니다.
건전지 교체시 페어링 설정을 다시 확인해 주세요.

4 사용방법

- 사용 전 전원 상태를 확인하여 주세요.
- 전원 플러그를 삽입하면 노즐이 앞으로 나왔다 들어가는 초기 설정 동작을 합니다.
- 노즐을 무리한 힘으로 잡아 당기거나 넣지 마세요. 고장의 원인이 됩니다.



물내림 (대/소)

- '물내림' 버튼을 누르면 도기의 물을 내려 변기를 세척합니다. 용변 중 용변 후 언제라도 동작 가능합니다.
- 물의 유량에 따라 '대/소' 로 구분되어 있습니다.
- 변좌(시트)에 앉아 일정 시간 경과 후 변좌에서 일어나면 버튼을 누르지 않아도 자동으로 물내림이 동작합니다. (자동 물내림 설정 확인)

자동 물내림 설정

- '물내림' 대 버튼을 약 5초간 누르면 자동 물내림 설정이 ON/OFF(켜짐/꺼짐) 됩니다.

세정

- 용변 후 세정을 하며, 약 2분 후 자동으로 정지합니다.
- 동작 중 버튼을 한 번 더 누르면 더 넓은 부위를 세척하는 무브 동작을 합니다.

비데

- 여성 용변 후 세정을 하며, 약 2분 후 자동으로 정지합니다.
- 동작 중 버튼을 한 번 더 누르면 더 넓은 부위를 세척하는 무브 동작을 합니다.
- *세정/비데 사용 중 물내림을 하거나 물내림 중 세정/비데를 사용하면 수압이 약해질 수 있습니다.

건조

- 따뜻한 바람으로 건조하며, 약 3분 후 자동으로 정지합니다.
- 건조 중 버튼을 한 번 더 누르면 풍량이 강한 터보 모드가 동작합니다.

정지

- 사용 중 정지 버튼을 누르면 동작이 정지됩니다.
- 변좌(시트)에서 일어섰을 때에도 자동으로 정지합니다.

본체 상태 LED

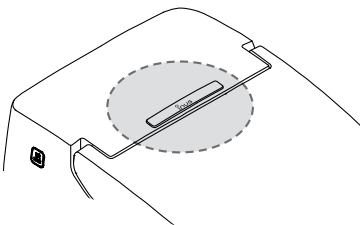

동작 상태에 따라 inus LED 색상이 변경됩니다.

- 착좌 상태 : 적색
- 착좌 해지 상태 : 파랑색
- ECO (절전) : 주황색
- SUPER ECO (슈퍼 절전) : 녹색

본체 조작부

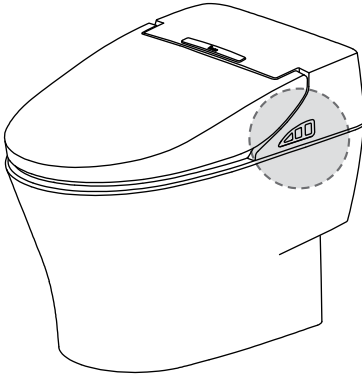

리모컨 고장시 혹은 배터리 교체 등 비상시에 사용 가능하며, 기능은 리모컨 버튼과 동일합니다.

비데 전원 설정

- 착좌 하지 상태(변좌에 앉지 않은 상태)에서 본체 조작부의 '정지' 버튼을 약 3초간 누르면 비데 전원이 OFF(꺼짐) 됩니다.
- 전원이 꺼진 상태에서 '정지' 버튼을 짧게 누르면 전원이 ON(켜짐) 됩니다.

ECO(절전, 슈퍼 절전)

- ECO(에코기능) 버튼 사용시 전력사용량과 물사용량을 최소, 최적화 합니다.

어린이

- 어린이 버튼을 누르면 수압세기와 노즐위치가 어린이 세정에 적합한 상태로 세정(약 2분)부터 건조(약 3분)까지 자동으로 진행됩니다.
- 움직임이 많고 체구가 작은 어린이의 특성상 변좌에 앉은 후 10분 이내에 1회에 한해서는 인체 감지 센서에 감지가 잘 되지 않더라도 세정 동작이 진행됩니다.

자동 노즐 청소

- 착좌 OFF 상태에서 노즐 청소 버튼을 누르면 노즐이 인출되어 약 30초간 자동 청소를 합니다.
- 정지 버튼을 누르면 노즐이 복귀합니다.

자동

- 자동 버튼을 누르면 [세정/비데-무브-마사지 무브-건조] 순으로 자동 동작합니다.

건전지 교환 알림

- 건전지 교체 시기가 되면 적색 LED가 깜빡입니다. 건전지를 교체해 주세요.

온수온도 / 변좌온도

- 온수, 변좌 온도를 취향에 맞게 [상온-저-중-고] 4단계로 조절할 수 있습니다.

마사지

- 마사지 버튼을 누르면 수압이 강약으로 반복되어 마사지 효과를 발휘합니다.
- 사용 중 버튼을 한 번 더 누르면 마사지 기능이 해제됩니다.

파워세정

- 파워 세정 버튼을 누르면 설정 수압과 상관없이 강력한 물살로 세정이 동작합니다.
- 사용 중 버튼을 한 번 더 누르면 일반 세정으로 전환됩니다.

강 / 약(수압, 온풍온도 조절)

- 세정/비데 사용 중 수압세기를 5단계로 조절할 수 있습니다.
- 건조 사용 중 온풍온도를 5단계로 조절할 수 있습니다.

전 / 후(노즐 위치 조절)

- 세정/비데 사용 중 노즐 위치를 체형에 맞게 5단계로 조절할 수 있습니다.

5 사용 방법

도기 물내림

- 1 자동 도기 물내림
용변 후 변좌(시트)에서 일어선다면 자동으로 물내림이 동작합니다.
- 2 도기 물내림
리모컨의 물내림 버튼을 누르면 물내림이 동작합니다. 용변 중, 용변 후 상관없이 동작합니다.
- 3 정전 시 도기 물내림 (수동 도기 물내림)
본체 좌측에는 물내림 버튼이 있습니다. 물내림 버튼을 2초이상 누르면 물내림이 동작합니다.
※자동 물내림 동작 중 정전 및 고장 발생시 도기에 물이 채워지지 않고 배수구로 물이 흘러 내려갈 수 있습니다. 물이 흐를 경우 본체 물내림 버튼을 누르면 흐르는 물이 정지됩니다.

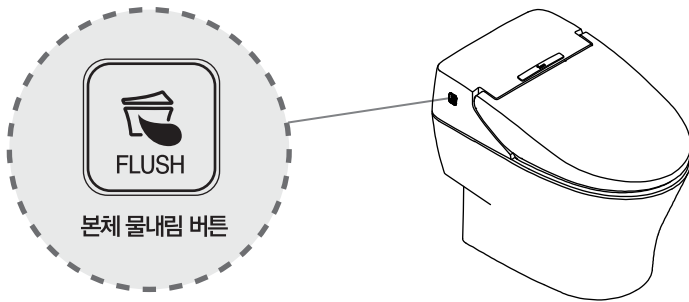

시운전 방법

- 1 준비
- 전원플러그를 220V 콘센트에 연결하여 주십시오. 2분 이내에 탱크로 물이 들어가기 시작합니다.
- 2 기능 확인 (정상적인 급수조건으로 급수 시킨 상태에서 확인하십시오.)
- 착좌 상태에서 사용 방법을 참고하여 각 기능이 정상적으로 동작하는지 확인하여 주십시오.
- 급수가 되지않은 상태에서 장시간 또는 무리하게 작동시키면 오동작 및 고장의 원인이 될 수 있습니다.
- 3 온수 가열중에 일부 관로의 잔물이 유출될 수 있습니다.



경고

시운전 기능 확인 시 손이나 기타 도구로 노즐을 가리지 않으면 투수되는 물에 옷이나 바닥 등이 젖을 수 있으므로 주의하여 주십시오.

6 청소 방법

수동 노즐 청소

- 1 착좌 해지를 합니다.
(변좌(시트)에 앉지 않은 상태가 착좌 해지 상태입니다.)
- 2 리모컨의 '전' 버튼을 누르면 노즐이 앞으로 나옵니다.
- 3 청소시 쓰지 않는 칫솔이나 부드러운 천을 이용하여 주세요.
- 4 '정지' 버튼을 누르면 복귀합니다.



세정, 비데 노즐을 무리한 힘으로 빼거나 밀어 넣지 마십시오.
노즐 청소시 반드시 수동 '전' 버튼과 '정지' 버튼을 이용하십시오.

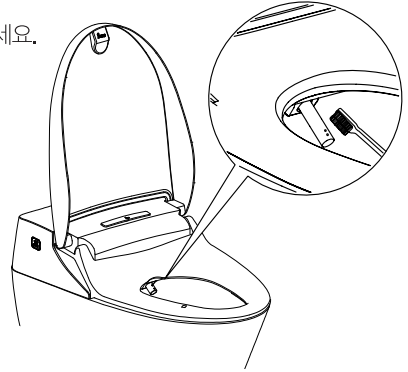

외관 청소

비데 표면을 부드러운 스펀지 또는 천 등에 세제를 묻혀서 청소하세요.
-염산계 세제로 청소하면 안되며, 소취제 등이 묻지 않도록 하세요.



염산계
세제



시너



살충제



소취제

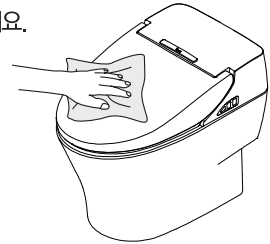

7 보관 방법

장기간 사용하지 않을 경우 배수 방법

비데를 장기간 사용하지 않을 경우 아래와 같은 방법으로 배수시켜 주세요.

- 1 콘센트에서 전원 플러그를 뽑아주세요.

- 2 급수 밸브를 잠그세요.

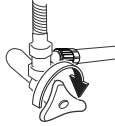

- 3 커버와 커버시트를 올려서 나사 덮개와 고정용 나사를 제거한 후 비데를 도기에서 분리해 주세요.

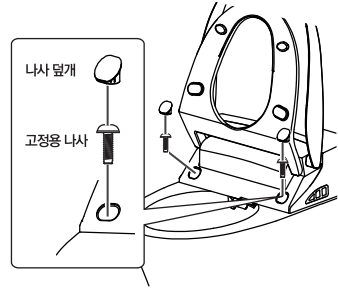

- 4 비데 바닥부의 배수 볼트를 돌려서 물을 완전히 빼주세요.
※ 배수 볼트 분실에 주의하세요.

- 5 배수 볼트를 다시 조립하여 비데를 도기에 설치해 주세요.

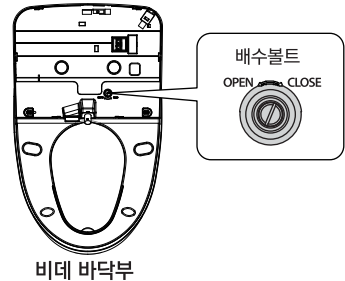

동절기 제품 관리

겨울철 동결방지를 위해 아래와 같은 방법으로 관리하여 주세요.

- 1 전원 플러그가 콘센트에 제대로 꽂혀있는지 확인 하세요.
- 2 본 제품은 겨울철 동결 방지 기능이 있습니다.(온수탱크의 보온효과로 동결을 방지할 수 있습니다.)
※ 화장실 내부를 난방할 수 없을 경우에는 연결관을 헹겅으로 싸주거나 다른 보온재로 보온해주시시오.
- 3 겨울철 장기간 사용치 않을 시 전원 플러그를 뽑으신 후 본체의 물을 빼주시시오. (배수 방법 참조)

8

문제 발생시 점검 사항

※고객 상담 : 1588-8613

증상	점검 방법	대책
전혀 작동이 되지 않아요.	<ul style="list-style-type: none"> ● 정전 또는 전원플러그가 빠진 것은 아닌가요? 	- 플러그를 정확하게 삽입하여 주십시오.
물이 나오지 않아요.	<ul style="list-style-type: none"> ● 단수 또는 급수 밸브를 잠근 것은 아닌가요? ● 노즐이 막혔습니까? 	<ul style="list-style-type: none"> - 급수 밸브를 열어 주십시오. - 노즐 청소를 해주십시오.
급수호스 및 도기에서 물이 밖으로 새어 나와요.	<ul style="list-style-type: none"> ● 급수호스 연결 부분이 잘 조여 있는지 확인해 주세요. 	- 급수 밸브를 잠근 후 고객상담실로 전화 주십시오.
온수와 냉수가 따뜻하지 않아요.	<ul style="list-style-type: none"> ● 주위온도가 낮은 상태에서 설정온도가 OFF에 설정되지 않았나요? ● ECO모드가 설정되지 않았나요? 	<ul style="list-style-type: none"> - 온도를 설정하여 주십시오. - ECO모드를 해지하여 주십시오.
리모컨 작동이 되지 않아요.	<ul style="list-style-type: none"> ● 리모컨 페어링 설정을 하셨나요? ● 건전지 교환 알림 LED가 점등되었나요? 	<ul style="list-style-type: none"> - 리모컨 페어링 설정을 하십시오. - 건전지 3개를 모두 새것으로 교체하여 주십시오.



9

제품 규격

항 목		IW 950
정 격		단상 AC220V 60Hz 1460W
급 수	방 식	수도직결식
	사 용 압 력	0.7~7.5kgf/cm ²
세 정	세 정 토 수 량	약 800(±200)ml/분
	비 데 토 수 량	약 800(±200)ml/분
장 치	탱 크 용 량	740ml
	온 도 조 절	상온~약 39℃
	히 터 용 량	1400W
	안 전 장 치	써모 스위치, 온도 퓨즈, 수위 센서
건 조 장 치	온 도 조 절	상온~약 60℃
	히 터 용 량	280W
	안 전 장 치	온도 퓨즈, 바이메탈
난 방 변 좌	온 도 조 절	상온~약 39℃
	히 터 용 량	55W
	안 전 장 치	온도 퓨즈
탈 취 방 식		-
그 외의 안전장치		내장형 누전차단기(15mA 0.03초 이내)
코 드 길 이		1.5m
제 품 크 기		(W)410mm × (L)683mm × (H)160mm
제 품 중 량		5Kg

※ 사용 적정 수압은 1.0~7Kg/cm²입니다. ※ 온수 가열 중 일부 관로의 잔물이 나오는 경우가 있습니다.

※ 사용 가능 수압은 0.7Kg/cm² 이상이지만 1.0Kg/cm² 이하에서 사용할 경우 노즐 분사 수압이 약해질 수 있습니다.

본체	 KTL SK07011-15002 MSIP-RMM-33T-SHT-IW-950
리모컨	 MSIP-CRI-33T-SHT-WNDRMC-02

제품 보증서

제품명		보증기간	
모델명		설치일로 부터 1년	
고객성명			
구입월	년 월 일		
고객주소		TEL	
고객번호			

※ 제조년월 표시에 대한 설명

XX XX XXXX
(년) (월) (일련번호)

- 1) 제조년도 표기 - 2015년 : 15 , 2016년 : 16 , 2017년 : 17 ~
- 2) 제조월 표기 - 1월 : 01 ~ 12월 : 12

1. 본 제품은 엄격한 품질관리와 검사과정을 거쳐서 만들어진 제품입니다.
2. 본 제품의 이상발생시 설치후 1년간은 무상 A/S를 받으실 수 있습니다.
3. 보증기간 이내라 하더라도 아래 사항에 대해서는 서비스 요금 (수리비+부품비+출장비 등)을 받고 수리해 드립니다.
 - 사용자의 취급 부주의
 - 설치 후 이동 시 낙하 등에 의한 고장이나 손상
 - 부당한 수리와 개조에 의한 경우
 - 부품 자체 수명이 다한 경우(필터 등)
 - 천재지변(화재, 수해, 기타)
4. 수리를 요할때는 보증서를 꼭 제시하십시오.
5. 본 보증서는 국내에서만 유효합니다.
6. 본 보증서는 소비자 피해보상규정 (재정경제부 고지 제 2008-3호)에 의하여 작성된 것이며 재발행하지 않으므로 소중히 보관하십시오.

※ 일반 제품을 영업용으로 전환하여 사용할 경우 보증기간은 반으로 단축 적용됩니다.

서비스 요청에 관하여

1. 우선 연락하시기 전에 사용설명서 상의 사용법 및 고장 시 확인 사항을 다시 한번 확인해 주시기 바랍니다.
2. 확인 후에도 이상이 있을 경우에는 사용을 중지하고 전원 플러그를 뽑은 후, 구입처나 고객센터(1588-8613)로 연락하여 주시기 바랍니다.

